

QUICK START GUIDE  
KURZANLEITUNG  
INTRODUCTION RAPIDE  
GUÍA RÁPIDA  
SKRÓCONA INSTRUKCJA  
GUIDA RAPIDA

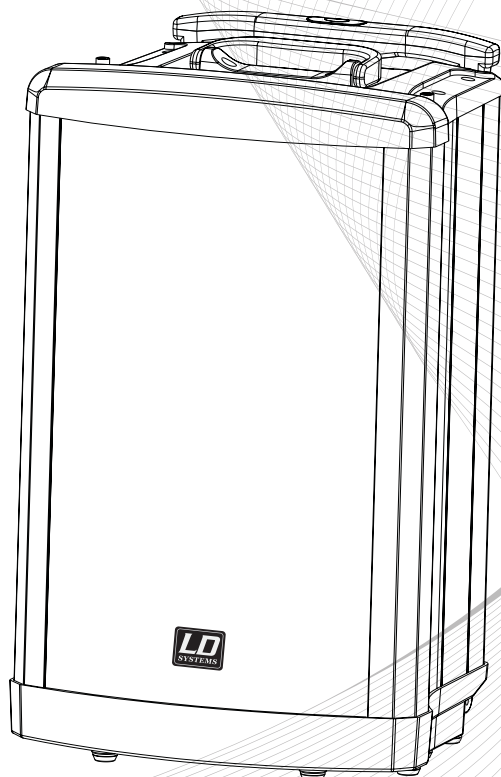

# LD ROADMAN 102

**PORTABLE SOUND SYSTEM 150 W**

**BEFORE FIRST USE**

Connect the power cord and charge the battery fully (battery already connected)

Important: Set LINK SET on the back to the MASTER position **1**.

**FIRST USE**

Turn on the unit at the main switch (Power) **2**. The red light in the switch lights up.

**PLAYING CDS**

To turn on the CD player, press the Power/Volume knob for **3** 1 second, gently insert a CD, increase the volume by turning the Power/Volume knob to the right, and set the Roadman to the desired overall volume using the master volume control (red knob **4**).

**USING THE HANDHELD MICROPHONE FOR THE FIRST TIME**

Turn on the receiver at the Power/Volume knob **5** by turning it to the right (past the detent position). Insert the batteries in the handheld microphone and turn it on. To synchronise the radio frequency, position the uncovered infrared interface (IR above the battery compartment **8**) so that there is a direct line of sight between it and the infrared interface of the receiver **6**. Press the ASC **7** on the receiver. If the transmission was successful, the red RF-LED on the receiver will light up. Increase the volume by turning the Power/Volume knob **5** to the right, and set the Roadman to the desired overall volume using the master volume control (red knob **4**).

**USING THE BELT PACK TRANSMITTER FOR THE FIRST TIME**

Turn on the receiver at the Power/Volume knob **5** by turning it to the right (past the detent position). Insert the batteries in the belt pack transmitter and turn it on. To synchronise the radio frequency, position the uncovered infrared interface (on the back **9**) so that there is a direct line of sight between it and the infrared interface of the receiver **6**. Press the ASC button on the belt pack transmitter (the green LED will blink), then press the ASC button **7** on the receiver. If the transmission was successful, the red RF-LED on the receiver will light up. Increase the volume by turning the Power/Volume knob **5** to the right, and set the Roadman to the desired overall volume using the master volume control (red knob **4**).

**BATTERY MAINTENANCE INSTRUCTIONS (RECHARGEABLE LEAD BATTERY)**

Recharge the battery fully at every opportunity. Never completely discharge a rechargeable lead battery or store it in discharged or semi-charged condition. During extended periods of disuse and storage, the battery must be recharged fully at regular intervals.

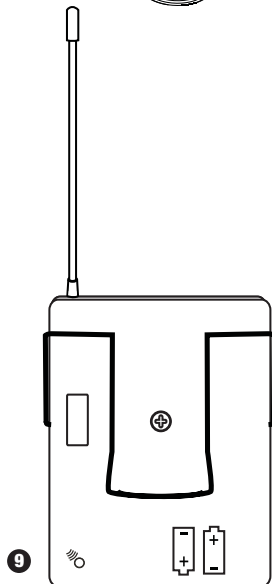
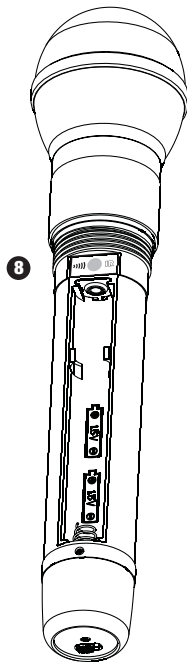

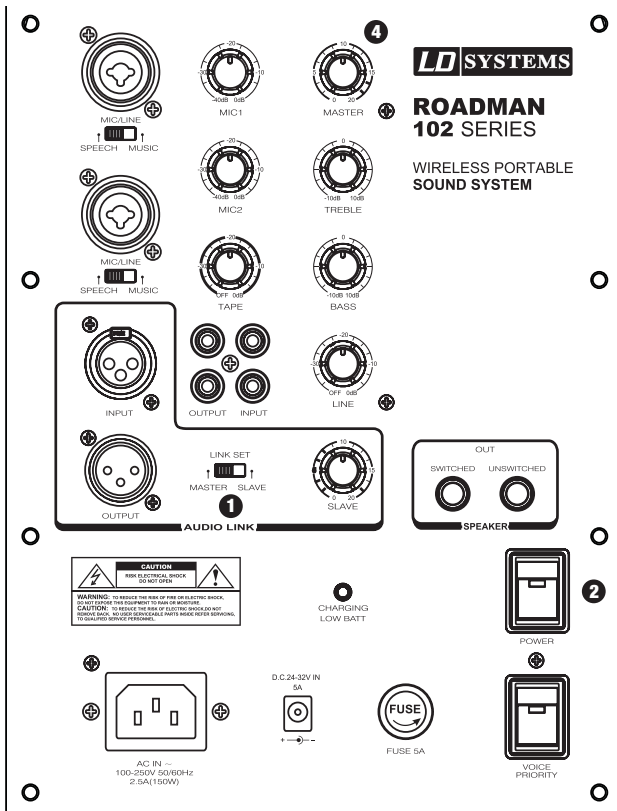
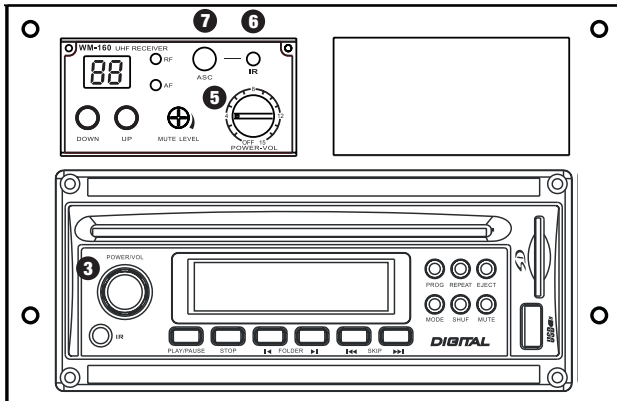

ENGLISH

DEUTSCH

FRANCAIS

ESPAÑOL

POLSKI

ITALIANO

### VOR DER ERSTEN INBETRIEBNAHME

Netz Kabel anschließen und Akku voll aufladen (Akku bereits angeschlossen). Wichtig: LINK SET auf der Rückseite in Stellung MASTER bringen ❶.

### INBETRIEBNAHME

Gerät am Hauptschalter (Power) einschalten ❷. Rotes Licht im Schalter leuchtet.

### CDS ABSPIELEN

Zum Einschalten des CD-Spielers Power/Volume-Knopf ❸ 1 Sekunde drücken, CD ohne Druck einschieben, Lautstärke am Power/Volume-Knopf durch nach rechts drehen erhöhen und Roadman mittels Master-Pegelsteller (roter Knopf ❹) in die gewünschte Gesamtlautstärke bringen.

### HANDESENDER IN BETRIEB NEHMEN

Empfänger (Receiver) am Power/Volume Knopf ❺ durch drehen nach rechts einschalten (über den Rastpunkt). Batterien in den Handsender einlegen, einschalten. Zum synchronisieren der Funkfrequenz in geöffnetem Zustand die Infrarot-Schnittstelle (IR oberhalb Batteriefach ❸) in direkten Sichtkontakt mit der Infrarot-Schnittstelle des Empfängers ❻ bringen. ASC-Taste ❼ am Empfänger drücken. War die Übertragung erfolgreich, leuchtet die rote RF-LED am Empfänger. Lautstärke am Power/Volume-Knopf ❺ durch nach rechts drehen erhöhen und Roadman mittels Master-Pegelsteller (roter Knopf ❹) in die gewünschte Gesamtlautstärke bringen.

### TASCHESENDELER IN BETRIEB NEHMEN

Empfänger (Receiver) am Power/Volume Knopf ❺ durch drehen nach rechts einschalten (über den Rastpunkt). Batterien in den Taschen-sender einlegen, einschalten. Zum synchronisieren der Funkfrequenz die Infrarot-Schnittstelle (auf der Rückseite ❾) in direkten Sichtkontakt mit der Infrarot-Schnittstelle des Empfängers ❻ bringen. ASC-Taste am Taschensender drücken (grüne LED blinkt), dann ASC-Taste ❼ am Empfänger drücken. War die Übertragung erfolgreich, leuchtet die rote RF-LED am Empfänger. Lautstärke am Power/Volume-Knopf ❺ durch nach rechts drehen erhöhen und Roadman mittels Master-Pegelsteller (roter Knopf ❹) in die gewünschte Gesamtlautstärke bringen.

### HINWEIS ZUR AKKUPFLEGE (BLEI-AKKU)

Bei jeder möglichen Gelegenheit den Akku voll aufladen. Niemals einen Blei-Akku völlig entladen, leer oder halbvoll lagern. Bei längerer Nichtbenutzung und Lagerung muss der Akku in regelmäßigen Abständen voll aufgeladen werden.

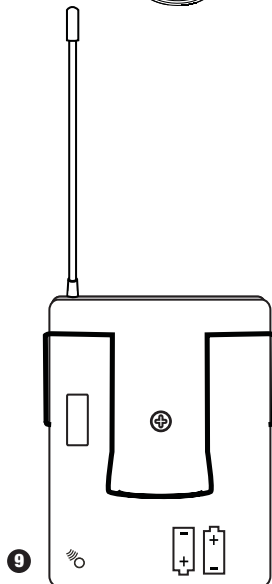
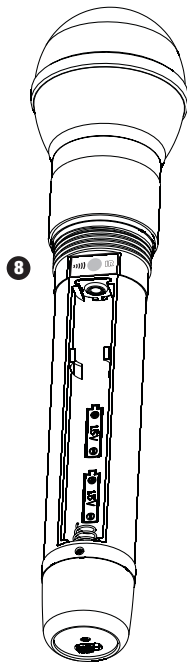

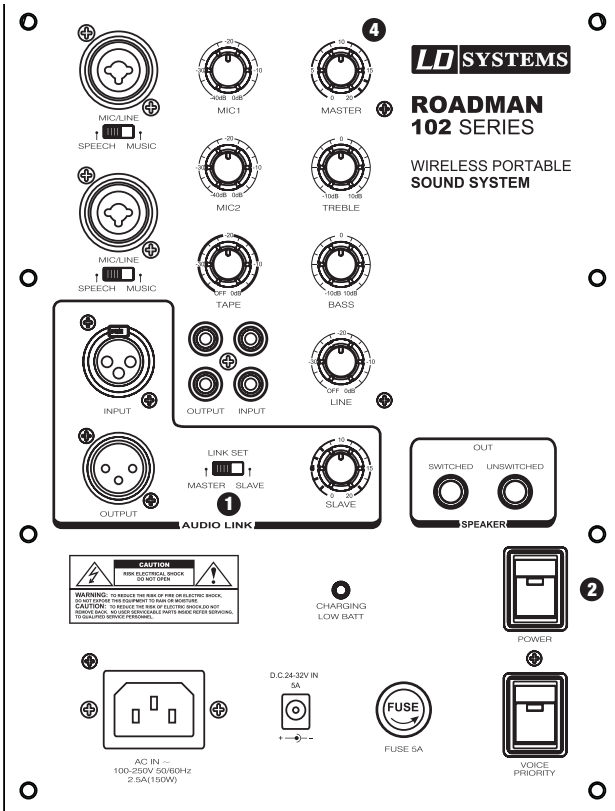
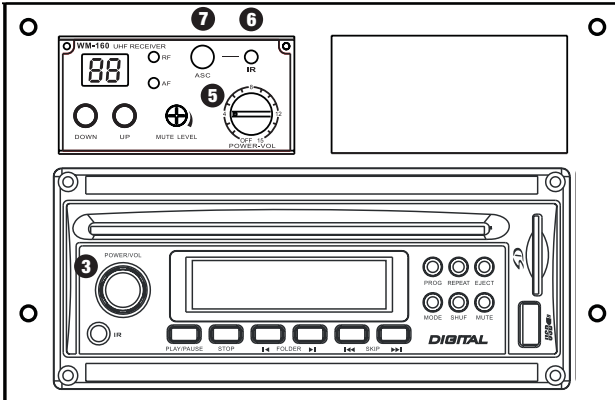

ENGLISH

DEUTSCH

FRANCAIS

ESPAÑOL

POLSKI

ITALIANO

### AVANT PREMIÈRE UTILISATION

Brancher le câble secteur et charger complètement les accumulateurs (déjà en place)  
Important !! Placez le sélecteur LINK SET, sur le côté, en position MASTER **1**.

### UTILISATION

La mise sous tension de l'appareil s'effectue via l'interrupteur principal (Power) **2**. L'indicateur rouge intégré au sélecteur s'allume.

### LECTURE DE CD

Pour mettre le lecteur de CD sous tension, appuyez sur son bouton Power/Volume **3** pendant 1 seconde, introduisez le CD sans forcer, montez le volume en tournant le bouton Power/Volume vers la droite, puis réglez le niveau global du Roadman avec le potentiomètre Master (bouton rouge **4**) pour atteindre le volume sonore désiré.

### UTILISATION DE L'ÉMETTEUR À MAIN

Allumez le récepteur en tournant son potentiomètre Power/Volume **5** vers la droite (après le cran). Placez les piles dans l'émetteur à main, et mettez-le sous tension. Pour synchroniser la fréquence de réception avec celle d'émission, orientez le port infrarouge de l'émetteur (il se trouve au-dessus du compartiment piles **8**) en contact visuel direct avec le port infrarouge du récepteur **6**. Appuyez sur la touche ASC **7** du récepteur. Une fois la synchronisation effectuée, la LED rouge s'allume sur le récepteur. Montez le niveau sonore en tournant le bouton Power/Volume **5** vers la droite, puis réglez le niveau global du Roadman avec le potentiomètre Master (bouton rouge **4**) pour atteindre le volume sonore désiré.

### UTILISATION DE L'ÉMETTEUR DE POCHE

Pour allumer le récepteur, tournez son potentiomètre Power/Volume **5** vers la droite (après le cran). Placez les piles dans l'émetteur de poche, et mettez-le sous tension. Pour synchroniser la fréquence de réception avec celle d'émission, orientez le port infrarouge de l'émetteur (il se trouve à l'arrière **9**) en contact visuel direct avec le port infrarouge du **6** récepteur. Appuyez sur la touche ASC de l'émetteur de poche (la LED verte clignote), puis sur la touche ASC **7** du récepteur. Une fois la synchronisation effectuée, la LED rouge s'allume sur le récepteur. Montez le niveau sonore en tournant le bouton Power/Volume **5** vers la droite, puis réglez le niveau global du Roadman avec le potentiomètre Master (bouton rouge **4**) pour atteindre le volume sonore désiré.

### CONSEILS D'UTILISATION DES ACCUMULATEURS (PLOMB)

Dès que c'est possible, rechargez les accus à fond. Ne déchargez jamais complètement un accumulateur au plomb, et ne le laissez jamais déchargé ou même à moitié chargé. En cas de longue période de non-utilisation ou de stockage, l'accumulateur doit être chargé à fond à intervalles réguliers.

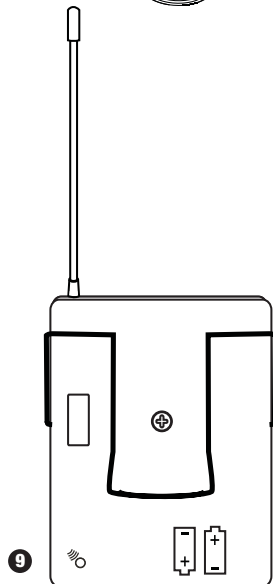
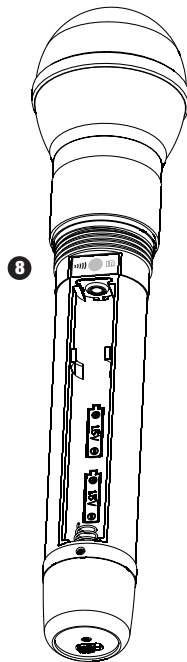

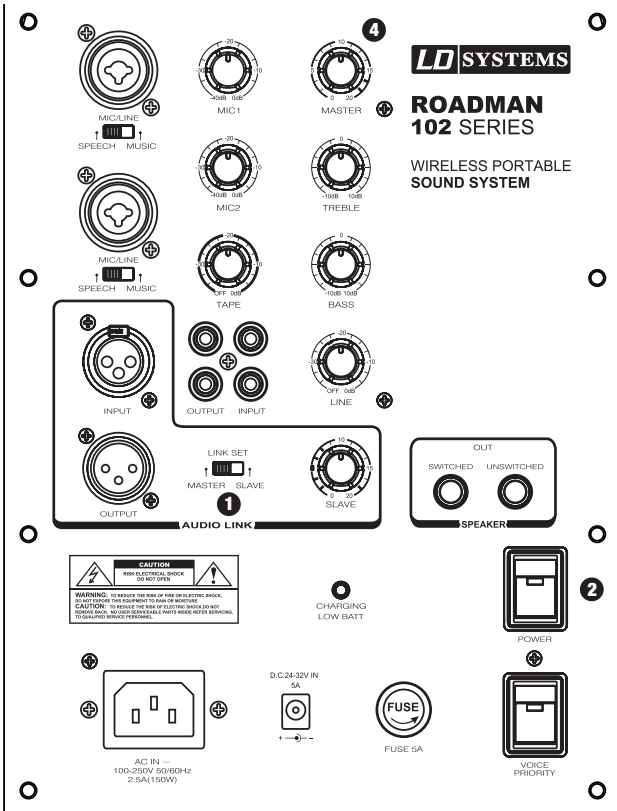
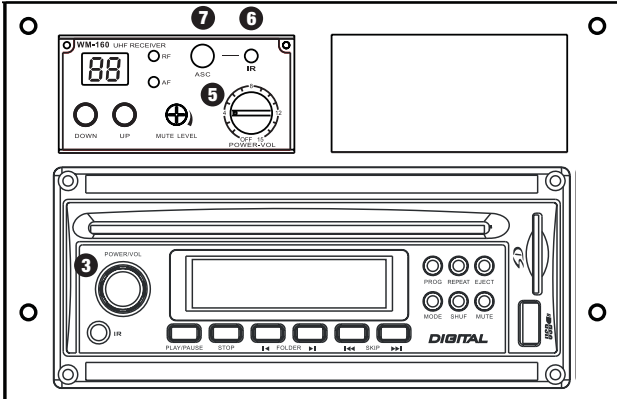

ENGLISH

DEUTSCH

FRANCAIS

ESPAÑOL

POLSKI

ITALIANO

### ANTES DE UTILIZAR EL EQUIPO POR PRIMERA VEZ

Conecte el cable de alimentación y cargue al 100% la batería (batería ya conectada).

Importante: En el panel posterior, ponga el conmutador LINK SET en la posición MASTER **1**.

### PUESTA EN MARCHA

Encienda el equipo con el interruptor de encendido (POWER) **2**. El interruptor se iluminará de color rojo.

### REPRODUCCIÓN DE CDS

Para activar el reproductor de CDs, pulse durante 1 segundo el botón POWER/VOL **3**, después inserte el CD sin forzar, aumente el volumen girando el botón POWER/VOL a la derecha, y ajuste el volumen general del Roadman con el control MASTER (control rojo **4**).

### INSTALACIÓN DEL MICRÓFONO INALÁMBRICO

Gire a la derecha el control POWER/VOL del receptor (RECEIVER) **5**, hasta que oiga un clic. Inserte las baterías en el micrófono de mano y enciéndalo. Para sincronizar la frecuencia de radio por infrarrojos, con la empuñadura del micro quitada, asegúrese de que hay una "línea directa" entre el puerto de infrarrojos (situado encima del compartimento de baterías **8**) del micro y el del receptor **6**. Pulse el botón ASC **7** del receptor. Si la transmisión ha sido correcta, el LED rojo RF del receptor se iluminará. Para aumentar el volumen, gire el control POWER/VOL **5** hacia la derecha y ajuste el volumen general del Roadman con el control MASTER (control rojo **4**).

### INSTALACIÓN DE LA PETACA TRANSMISORA

Gire a la derecha el control POWER/VOL del receptor (RECEIVER) **5**, hasta que oiga un clic. Inserte las baterías en la petaca transmisora y enciéndala. Para sincronizar la frecuencia de radio por infrarrojos, asegúrese de que hay una "línea directa" entre el puerto de infrarrojos de la petaca (situado en la parte posterior **9**) y el del receptor **6**. Pulse el botón ASC de la petaca (el LED parpadeará en color verde), y luego pulse el botón ASC **7** del receptor. Si la transmisión ha sido correcta, el LED rojo RF del receptor se iluminará. Para aumentar el volumen, gire el control POWER/VOL **5** hacia la derecha y ajuste el volumen general del Roadman con el control MASTER (control rojo **4**).

### MANTENIMIENTO DE BATERÍAS DE PLOMO

Cargue al 100% las baterías siempre que sea posible. No almacene las baterías de plomo completamente descargadas ni medio descargadas. Si va a almacenar baterías durante un largo período de tiempo, cárguelas periódicamente al 100%.

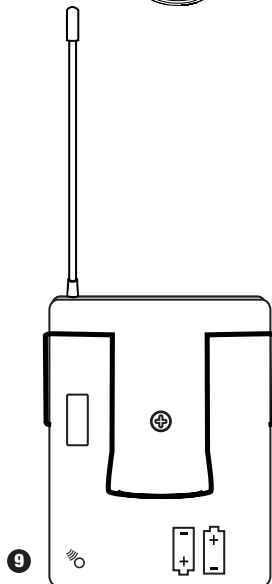
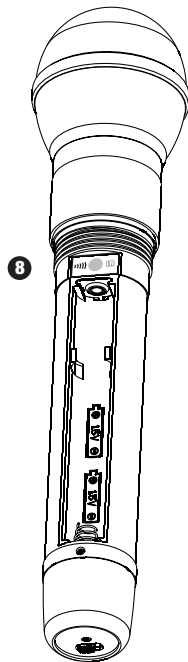



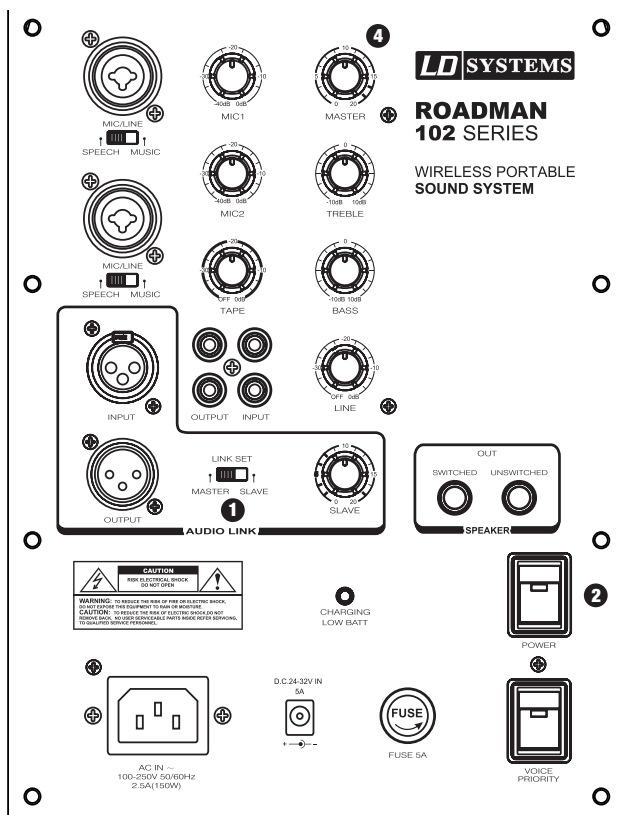
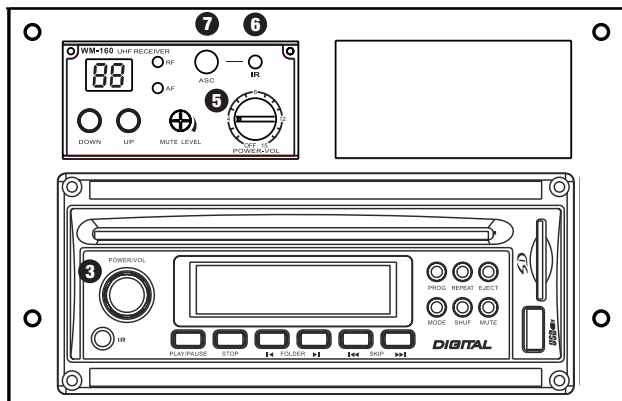

ENGLISH

DEUTSCH

FRANCAIS

ESPAÑOL

POLSKI

ITALIANO

### PRZED PIERWSZYM URUCHOMIENIEM

Podłączyć kabel sieciowy i całkowicie naładować akumulator (akumulator jest już podłączony).

Ważne: przełącznik LINK SET znajdujący się na tylnej stronie urządzenia ustawić w pozycji MASTER **1**.

### URUCHOMIENIE

Urządzenie włączyć włącznikiem głównym (Power) **2**. Zaświeci się czerwona lampka włącznika.

### ODTWARZANIE PŁYT CD

Aby włączyć odtwarzacz CD, należy nacisnąć i przytrzymać pokrętko Power/Volume **3** przez 1 sekundę, wsunąć płytę CD bez używania siły, zwiększyć głośność, obracając pokrętko Power/Volume w prawo, i ustawić żądaną głośność ogólną urządzenia za pomocą głównego regulatora poziomu głośności (czerwony przycisk **4**).

### URUCHAMIANIE NADAJNIKA RĘCZNEGO

Włączyć odbiornik (Receiver), obracając w prawo pokrętko Power/Volume **5** (do momentu kliknięcia). Włożyć baterie do nadajnika ręcznego, włączyć. W celu zsynchronizowania częstotliwości radiowej pozostawić urządzenie otwarte i ustawić interfejs podczerwieni (IR powyżej komory na baterie **6**) w bezpośrednim „kontakcie wzrokowym” z interfejsem podczerwieni odbiornika **6**. Nacisnąć przycisk ASC **7** na odbiorniku. Jeśli synchronizacja się powiedzie, na odbiorniku zaświeci się czerwona dioda LED. Zwiększyć głośność, obracając pokrętko Power/Volume **5** w prawo, i ustawić żądaną głośność ogólną urządzenia za pomocą głównego regulatora poziomu głośności (czerwony przycisk **4**).

### URUCHAMIANIE NADAJNIKA KIESZONKOWEGO

Włączyć odbiornik (Receiver), obracając w prawo pokrętko Power/Volume **5** (do momentu kliknięcia). Włożyć baterie do nadajnika kieszonkowego, włączyć. W celu zsynchronizowania częstotliwości radiowej ustawić interfejs podczerwieni (znajdujący się na tylnej stronie urządzenia **9**) w bezpośrednim „kontakcie wzrokowym” z interfejsem podczerwieni odbiornika **6**. Nacisnąć przycisk ASC na nadajniku kieszonkowym (zaświeci się zielona dioda LED), a następnie nacisnąć przycisk ASC **7** na odbiorniku. Jeśli synchronizacja się powiedzie, na odbiorniku zaświeci się czerwona dioda LED. Zwiększyć głośność, obracając pokrętko Power/Volume **5** w prawo, i ustawić żądaną głośność ogólną urządzenia za pomocą głównego regulatora poziomu głośności (czerwony przycisk **4**).

### WSKAZÓWKI DOTYCZĄCE AKUMULATORA (AKUMULATOR OŁOWIOWY)

Przy każdej możliwej okazji maksymalnie ładować akumulator. Nigdy nie rozładowywać akumulatora całkowicie, nie przechowywać w stanie rozładowanym ani w połowie naładowanym. W przypadku dłuższego okresu przechowywania i nieużywania akumulatora należy go ładować w regularnych odstępach czasu.

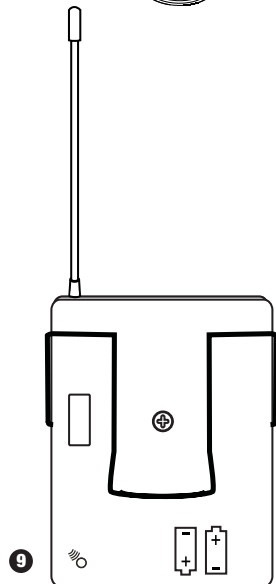
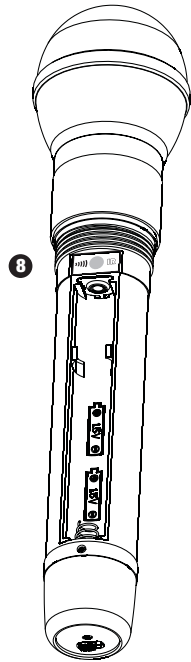

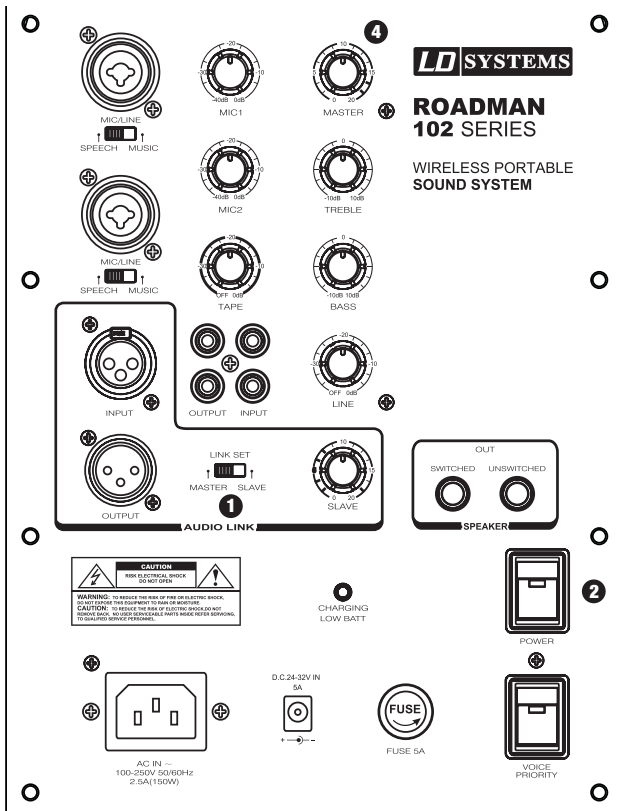
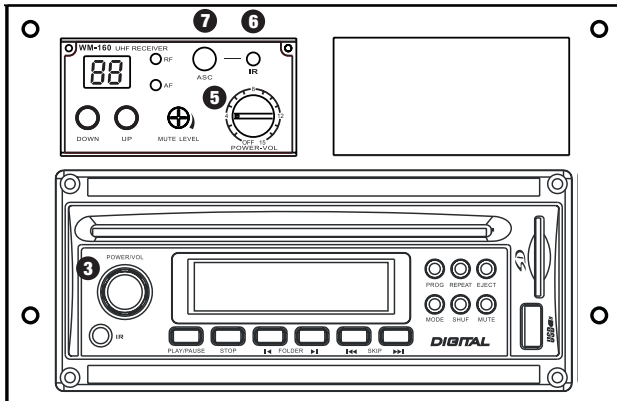

ENGLISH

DEUTSCH

FRANCAIS

ESPAÑOL

POLSKI

ITALIANO

### PRIMA DELLA PRIMA MESSA IN SERVIZIO

Collegare il cavo di rete e caricare la batteria completamente (batteria già collegata).

Importante: Posizionare il LINK SET del pannello posteriore su MASTER **1**.

### MESSA IN FUNZIONE

Accendere il dispositivo dall'interruttore principale (POWER) **2**. La spia rossa dell'interruttore si accende.

### RIPRODUZIONE DEI CD

Per accendere il lettore CD, premere per un secondo il controllo POWER/VOL **3**, inserire il CD senza forzare, alzare il volume girando verso destra il controllo POWER/VOL e regolare il volume generale del Roadman con il controllo MASTER (controllo rosso **4**).

### MESSA IN FUNZIONE DEL MICROFONO SENZA FILI

Accendere il ricevitore (RECEIVER) girando verso destra il controllo POWER/VOL **5** (finché non si sente un clic). Inserire le batterie nel microfono e accenderlo. Per sincronizzare la radiofrequenza, con l'impugnatura del microfono aperta, verificare che l'interfaccia a infrarossi (IR sopra il comparto batterie **8**) sia in "contatto visivo" diretto con l'interfaccia a infrarossi del ricevitore **6**. Premere il tasto ASC **7** del ricevitore. Se la trasmissione si è prodotta correttamente, il LED rosso RF del ricevitore si accende. Per alzare il volume, girare verso destra il controllo POWER/VOL **5** e regolare il volume generale del Roadman con il controllo MASTER (controllo rosso **4**).

### MESSA IN FUNZIONE DEL TRASMETTITORE TASCABILE

Accendere il ricevitore (RECEIVER) girando verso destra il controllo POWER/VOL **5** (finché non si sente un clic). Inserire le batterie nel trasmettitore e accenderlo. Per sincronizzare la radiofrequenza, portare l'interfaccia IR (collocata sulla parte posteriore **9**) a contatto visivo diretto con l'interfaccia IR del ricevitore **6**. Premere il tasto ASC sul trasmettitore tascabile (il LED verde si accende), quindi premere il tasto ASC **7** del ricevitore. Se la trasmissione si è prodotta correttamente, il LED rosso RF del ricevitore si accende. Per alzare il volume, girare verso destra il controllo POWER/VOL **5** e regolare il volume generale del Roadman con il controllo MASTER (controllo rosso **4**).

### NOTA PER LA CURA DELLA BATTERIA (BATTERIA AL PIOMBO)

Appena possibile, caricare sempre completamente la batteria. Non immagazzinare mai una batteria al piombo completamente scarica, vuota o semiscarica. Se la batteria non viene utilizzata o viene stoccata per un periodo prolungato, è necessario ricaricarla a intervalli regolari.

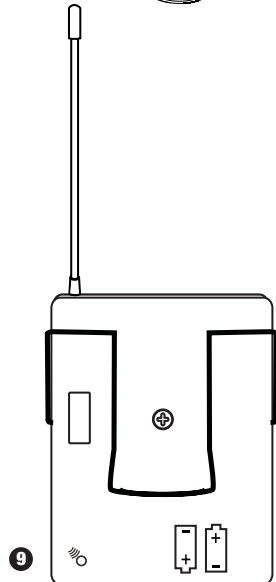
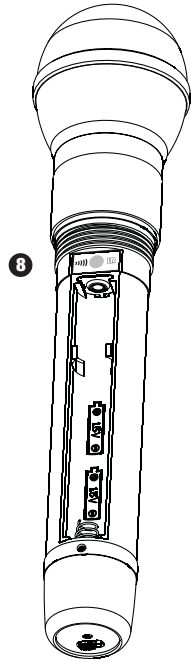

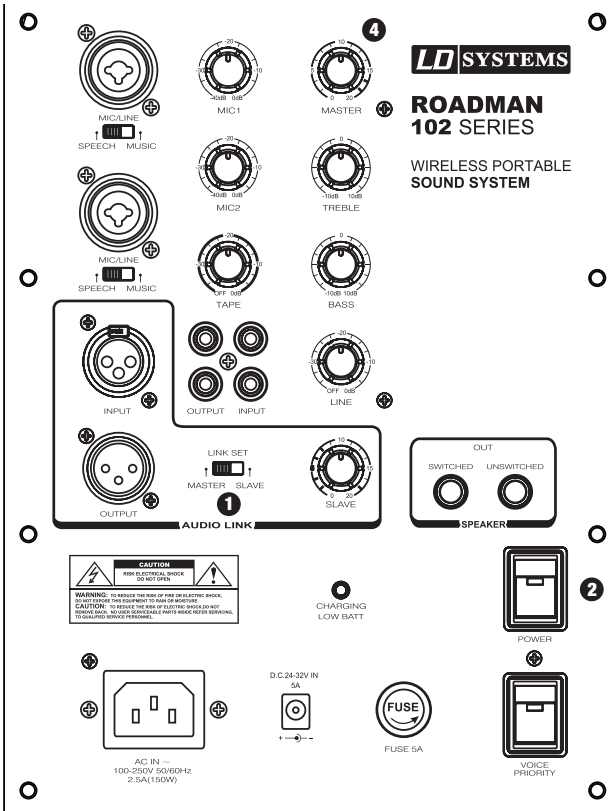
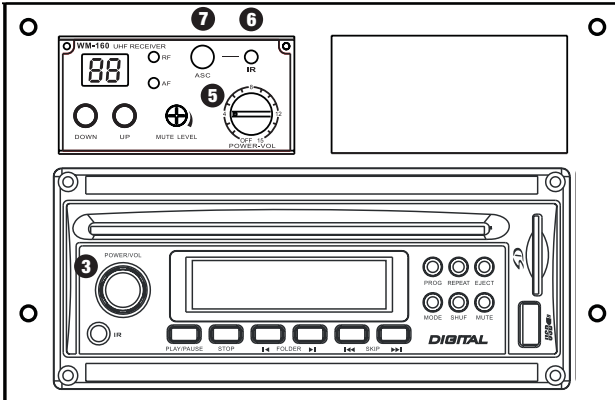

ENGLISH

DEUTSCH

FRANCAIS

ESPAÑOL

POLSKI

ITALIANO







[WWW.LD-SYSTEMS.COM](http://WWW.LD-SYSTEMS.COM)

**Adam Hall GmbH** | Daimlerstrasse 9 | 61267 Neu-Anspach | Germany  
Tel. +49(0)6081/9419-0 | Fax +49(0)6081/9419-1000  
web : [www.adamhall.com](http://www.adamhall.com) | e-mail : [mail@adamhall.com](mailto:mail@adamhall.com)

